

Gerüst-Einzelteile / Zubehör

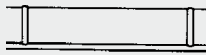

Geländer längs

Für Gerüstlängen m	1,80	2,45	3,00
Gewicht kg	3,0	4,5	4,9
Bestell-Nr.	27955	27956	27957
Preis ohne MwSt. Euro	123,00	139,00	149,00

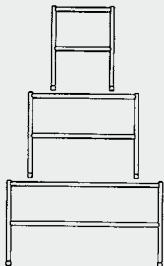

Geländerrahmen 1,00 m, Stirnseite

Für Gerüstlängen m	0,75	1,35	1,90
Gewicht kg	2,3	3,5	4,2
Bestell-Nr.	27906	27903	27950
Preis ohne MwSt. Euro	70,00	88,00	104,00

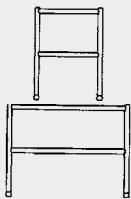

Geländerrahmen Stirnseite für Ausbau-einheit Klappgerüst

Passend für Klappgerüste mit Best.-Nr.	115600	115700
Bestell-Nr.	27251	27252
Preis ohne MwSt. Euro	104,00	120,00
Passend für Klappgerüste mit Best.-Nr.	115601	115701
Bestell-Nr.	27255	27256
Preis ohne MwSt. Euro	104,00	120,00



Plattform ohne Klappe

Für Gerüstlängen m	1,80	1,80	2,45	3,00
Gewicht kg	13,9	16,5	20,2	25,0
Bestell-Nr.	27254	27932	27930	27934
Preis ohne MwSt. Euro	189,00	192,00	262,00	283,00



Plattform mit Klappe

Für Gerüstlängen m	1,80	2,45	3,00
Gewicht kg	16,8	20,5	25,3
Bestell-Nr.	27931	27910	27933
Preis ohne MwSt. Euro	245,00	301,00	311,00



Plattform mit Längsklappe für Rollgerüst mit Schrägaufstiegen, oben

Für Gerüstlänge m	1,80	2,45	3,00
Gewicht kg	12,9	17,0	19,0
Bestell-Nr.	27970	27985	27986
Preis ohne MwSt. Euro	277,00	384,00	444,00

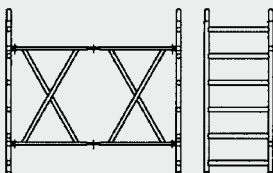

Klapprahmeneinheit

Für Gerüstlängen m	0,75	1,35	1,90
Gewicht kg	18,5	22,6	34,9
Bestell-Nr.	27971	27972	27941
Preis ohne MwSt. Euro	544,00	742,00	884,00

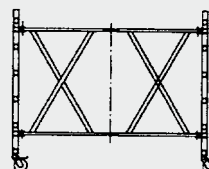
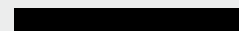
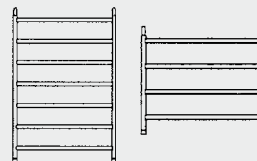
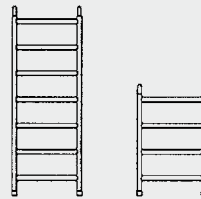

Aufsteckrahmen für Gerüstgröße 0,75 m

Höhe m	1,00	2,00
Gewicht kg	4,0	6,8
Bestell-Nr.	27905	27904
Preis ohne MwSt. Euro	112,00	155,00

Aufsteckrahmen für Gerüstgröße 1,35 m

Höhe m	1,00	2,00
Gewicht kg	4,9	9,4
Bestell-Nr.	27902	27901
Preis ohne MwSt. Euro	141,00	203,00

Einstiegrahmen

Höhe m	2,00
Gewicht kg	9,4
Bestell-Nr.	27928
Preis ohne MwSt. Euro	184,00

Aufsteckrahmen für Klappgerüst mit Dreifach-Plattform

Höhe m	2,00
Gewicht kg	13,6
Bestell-Nr.	27942
Preis ohne MwSt. Euro	269,00

Alu-Bordbrett Längsseite

Für Gerüstlängen m	1,80	2,45	3,00
Gewicht kg	3,4	5,0	5,2
Bestell-Nr.	27943	27914	27944
Preis ohne MwSt. Euro	46,00	56,00	66,00

Alu-Bordbrett Stirnseite

Für Gerüstbreiten m	0,75	1,35	1,90
Gewicht kg	1,4	1,7	3,0
Bestell-Nr.	27913	27911	27949
Preis ohne MwSt. Euro	30,00	48,00	85,00

Klapprahmeneinheit

Passend für Klappgerüste mit Bestell-Nr. 115301 - 115601	
Für Gerüstlängen m	0,75 1,35
Gewicht kg	22,0 26,3
Bestell-Nr.	27945 27946
Preis ohne MwSt. Euro	488,00 682,00

Gerüst-Einzelteile / Zubehör

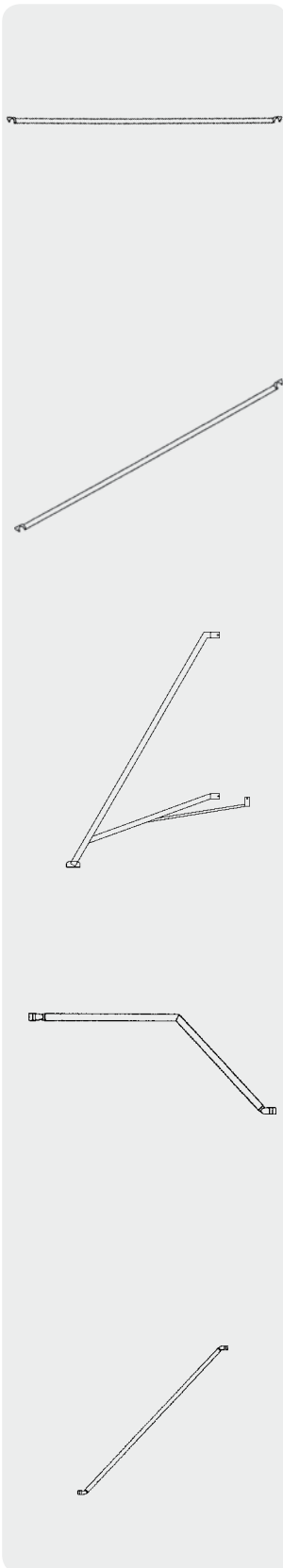

Horizontalstrebe

Für Gerüstlängen m	1,80	2,45	3,00
Gewicht kg	1,5	2,0	2,2
Bestell-Nr.	27935	27907	27936
Preis ohne MwSt. Euro	55,00	57,00	60,00

Diagonalstrebe

Für Gerüstlängen m	1,80	2,45	3,00
Gewicht kg	1,8	2,3	2,7
Bestell-Nr.	27937	27908	27938
Preis ohne MwSt. Euro	59,00	62,00	65,00

Dreiecksausleger

Gewicht kg	4,2
Bestell-Nr.	27926
Preis ohne MwSt. Euro	177,00

Handlauf oben, für Rollgerüst mit Schrägaufstiegen

Für Gerüstlängen m	1,80	2,45	3,00
Gewicht kg	2,8	3,8	4,1
Bestell-Nr.	27939	27967	27968
Preis ohne MwSt. Euro	105,00	130,00	147,00

Handlauf für Rollgerüst mit Schrägaufstiegen

Für Gerüstlängen m	1,80	2,45	3,00
Gewicht kg	2,8	3,8	4,1
Bestell-Nr.	27929	27983	27984
Preis ohne MwSt. Euro	102,00	120,00	137,00

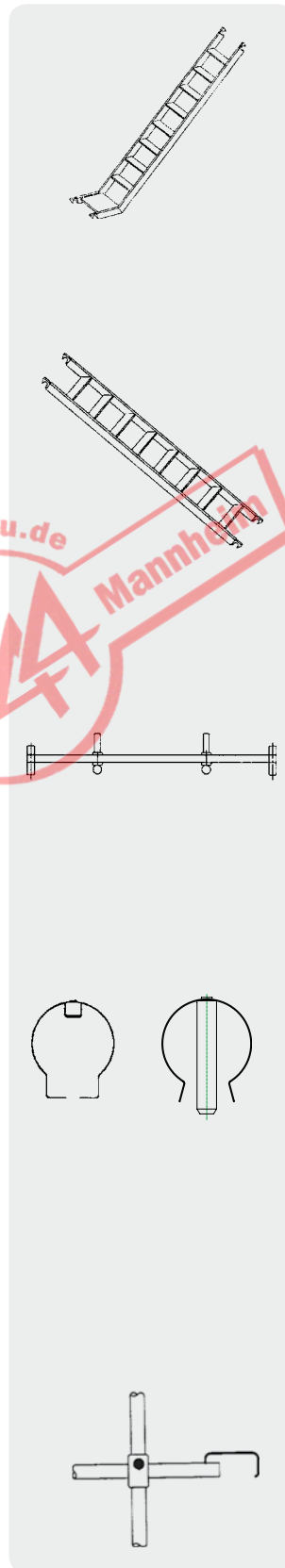

Schrägaufstieg, unten

Für Gerüstlängen m	1,80	2,45	3,00
Gewicht kg	8,7	11,5	13,0
Bestell-Nr.	27961	27963	27965
Preis ohne MwSt. Euro	295,00	399,00	459,00

Schrägaufstieg

Für Gerüstlängen m	1,80	2,45	3,00
Gewicht kg	8,7	11,5	13,0
Bestell-Nr.	27962	27964	27966
Preis ohne MwSt. Euro	282,00	362,00	421,00

Fahrbalken

Länge m	2,00
Gewicht kg	17,5
Bestell-Nr.	27923
Preis ohne MwSt. Euro	173,00

Federclip für Rollgerüst

Mit kurzem Bolzen	
Bestell-Nr.	19423
Preis ohne MwSt. Euro	3,50

Mit langem Bolzen	
Bestell-Nr.	19430
Preis ohne MwSt. Euro	4,00

Wandabstandshalter, verstellbar bis 1,00 m

Gewicht kg	2,0
Bestell-Nr.	27920
Preis ohne MwSt. Euro	61,00



Höhenverstellbare Spindel (300 mm) mit Fußplatte

Gewicht kg	4,0
Bestell-Nr.	27104
Preis ohne MwSt. Euro	56,00

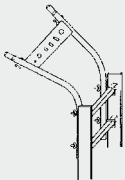

Wandabstandshalter

Gewicht kg	2,0
Bestell-Nr.	19100
Preis ohne MwSt. Euro	136,00

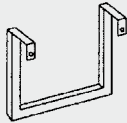

Antrittsbügel

Gewicht kg	2,1
Bestell-Nr.	27940
Preis ohne MwSt. Euro	47,00



Lenkrolle mit Feststellbremse und Spindel (300 mm)

Durchmesser mm	125	200
Gewicht kg	4,0	5,4
Bestell-Nr.	27973	27917
Preis ohne MwSt. Euro	98,00	104,00



Lenkrolle mit Feststellbremse und Zapfen

Durchmesser mm	125	200
Gewicht kg	1,5	2,9
Bestell-Nr.	27959	27958
Preis ohne MwSt. Euro	38,00	80,00

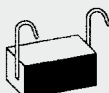

Ballastgewicht

Gewicht kg	10,0
Bestell-Nr.	27912
Preis ohne MwSt. Euro	54,00

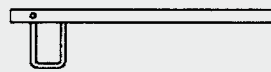

Stützstrebe

(o. Abb.)

Bestell-Nr.	27250
Preis ohne MwSt. Euro	37,00



Sprossenverbinder

Gewicht kg	0,7
Bestell-Nr.	27974
Preis ohne MwSt. Euro	19,00

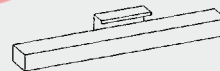

Spannverbinder

Gewicht kg	2,1
Bestell-Nr.	27975
Preis ohne MwSt. Euro	53,00



Unterlegholz

Gewicht kg	3,9
Bestell-Nr.	27976
Preis ohne MwSt. Euro	24,00

Gegenleiter 3,00 m

Außenbreite 490 mm	
Bestell-Nr.	27519
Preis ohne MwSt. Euro	126,00

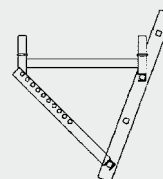

Aufnahmenkonsole

Für Plattform Aluminium-Leiterbühne	
Gewicht kg	5,8
Bestell-Nr.	27977
Preis ohne MwSt. Euro	137,00

Für Plattform Aluminium-Doppel-Leiterbühne	
Gewicht kg	17,0
Bestell-Nr.	27978
Preis ohne MwSt. Euro	477,00